

Centronic TimeControl TC445-II



pl

Instrukcja montażu i obsługi Zegar sterujący w pilocie z wyświetlaczem

Ważne informacje dla:

• monterów / • elektryków / • użytkowników

Prosimy przekazać je odpowiednim osobom!

Użytkownik winien zachować niniejszą instrukcję.



Spis treści

Informacje ogólne	3
Gwarancja	3
Wskazówki bezpieczeństwa	3
Zastosowanie zgodne z przeznaczeniem	4
Objaśnienie wskaźników i przycisków.....	5
Objaśnienia	7
Programowanie sygnału radiowego	12
Uruchomienie	13
Ustawienie fabryczne	13
Programowanie.....	14
Montaż uchwyty naściennego	23
Wymiana baterii	23
Czyszczenie.....	24
Dane techniczne	24
Ogólna deklaracja zgodności	24
Co robić, gdy...?	25

Informacje ogólne

Urządzenie TC445-II, dostarczane z ustawioną fabrycznie aktualną datą i godziną (CET) steruje napędem rano o zaprogramowanym czasie przełączania oraz wieczorem o czasie astronomicznym (czas zachodu słońca).

Ręczna obsługa TC445-II możliwa jest w dowolnym momencie.

Urządzenie TC445-II umożliwia indywidualne lub łączne sterowanie maksymalnie 5 odbiornikami.

Urządzenie wyróżnia się łatwością obsługi.

Gwarancja

Zmiany konstrukcyjne oraz niewłaściwy montaż niezgodny z niniejszą instrukcją i innymi naszymi wskazówkami mogą prowadzić do poważnych obrażeń ciała i uszczerbku na zdrowiu użytkownika, jak np. zmiążdżeń, dlatego też zmiany konstrukcyjne mogą być przeprowadzane jedynie po uzgodnieniu z nami i za naszą zgodą, a nasze wskazówki, zwłaszcza zamieszczone w niniejszej instrukcji montażu i obsługi, muszą być bezwzględnie przestrzegane.

Dalsze przetwarzanie produktów w sposób niezgodny z ich przeznaczeniem jest niedozwolone.

Producent produktu końcowego oraz instalator mają obowiązek zwracać uwagę, aby podczas stosowania naszych produktów przestrzegane były i dotrzymane wszystkie – zwłaszcza w zakresie produkcji produktu końcowego, instalacji i doradztwa – przepisy prawne i administracyjne, w tym zwłaszcza odnośnie aktualne przepisy dotyczące kompatybilności elektromagnetycznej.

Wskazówki bezpieczeństwa



Zachować ostrożność

Należy zachować niniejszą instrukcję!

- **Użytkować urządzenie wyłącznie w suchych pomieszczeniach.**
- **Stosować wyłącznie niezmodyfikowane, oryginalne części firmy Becker.**
- **Zapobiegać dostępowi osób do strefy przesuwu urządzeń.**
- **Przechowywać sterowniki w miejscu niedostępnym dla dzieci.**
- **Należy przestrzegać obowiązujących przepisów krajowych.**
- **Zużyte baterie należy utylizować zgodnie z przepisami. Baterie można wymieniać wyłącznie na baterie tego samego typu (LR 03; AAA).**
- **Jeżeli urządzenie sterowane jest poprzez jeden lub kilka pilotów, podczas ich obsługi droga przesuwu urządzenia musi być dobrze widoczna.**
- **Urządzenie zawiera małe elementy, które mogą zostać przypadkowo połknięte.**



Zastosowanie zgodne z przeznaczeniem

Urządzenie TC445-II może być stosowane wyłącznie do sterowania roletami oraz żaluzjami.

- Należy pamiętać, że urządzenia radiowe nie mogą być eksploatowane w obszarach o podwyższonym ryzyku zakłóceń (np. w szpitalach, na lotniskach).
- Stosowanie zdalnego sterowania dopuszczalne jest wyłącznie w urządzeniach i instalacjach, w przypadku których zakłócenie działania pilota ręcznego i odbiornika nie stanowi zagrożenia dla osób, zwierząt lub rzeczy, bądź też ryzyko to jest niwelowane przez inne urządzenia zabezpieczające.
- Użytkownik nie jest zabezpieczony przed jakimikolwiek zakłóceniami spowodowanymi przez inne przekaźniki oraz urządzenia końcowe (np. urządzenia radiowe pracujące zgodnie z przeznaczeniem w tym samym zakresie częstotliwości).
- Odbiornik radiowy może być stosowany wyłącznie z urządzeniami i instalacjami dopuszczonymi przez producenta.



Wskazówka

Należy zwrócić uwagę, aby sterownik nie był instalowany ani użytkowany w pobliżu powierzchni metalowych lub pól magnetycznych.

Urządzenia radiowe nadające na tej samej częstotliwości mogą prowadzić do zakłóceń w odbiorze.

Należy pamiętać, że zasięg sygnału radiowego ograniczony jest przez przepisy prawne oraz rozwiązania budowlane.

Objaśnienie wskaźników i przycisków

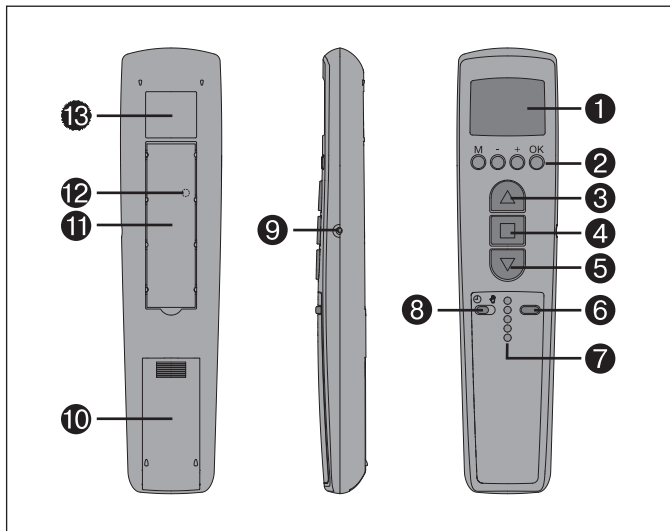

- | | | | |
|---|--------------------------|----|---------------------------------|
| 1 | Wyświetlacz | 8 | Przełącznik Ręczny / Auto |
| 2 | Blok przycisków menu | 9 | Przycisk programowania |
| 3 | Przycisk GÓRA | 10 | Komora na baterie |
| 4 | Przycisk STOP | 11 | Pole opisu |
| 5 | Przycisk DÓŁ | 12 | Przycisk RESET (za polem opisu) |
| 6 | Przycisk wyboru kanału | 13 | Tabliczka znamionowa |
| 7 | Lampki kontrolne kanałów | | |

Instrukcja montażu i obsługi

Symbole na wyświetlaczu

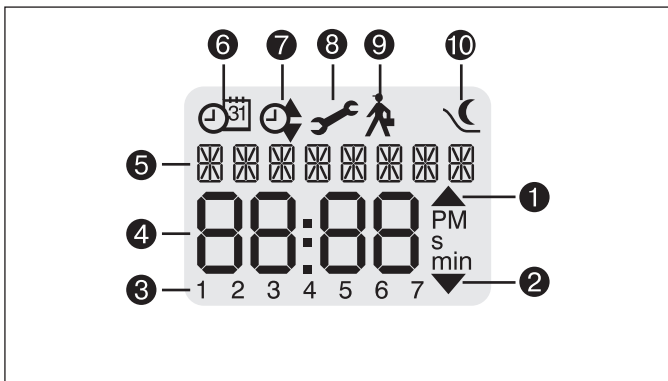

- | | |
|---------------------------------|-------------------------|
| 1 Przesuw góra | 6 Czas/Data |
| 2 Przesuw dół | 7 Program |
| 3 Dni tygodnia (Pon.-N.) | 8 Ustawianie |
| 4 Wyświetlacz cyfrowy | 9 Funkcja |
| 5 Wyświetlacz tekstowy | 10 Astro wieczór |

Objaśnienia

Wybór rolety

Po wyborze funkcji Roleta, po wciśnięciu przycisku przesuwu roleta porusza się w trybie samopodtrzymania.

Wybór żaluzji

Po wyborze funkcji Żaluzja, żaluzja porusza się w trybie impulsowym, co umożliwia precyzyjne ustawienie lameli. Gdy przycisk przesuwu zostaje wciśnięty na dłużej niż 1 s, żaluzja porusza się w trybie samopodtrzymania.

Po osiągnięciu zaprogramowanej pozycji pośredniej oraz położenia krańcowego następuje automatyczny obrót lameli (o ile zaprogramowano pozycję obrotową).

Przełącznik Ręczny/Auto

Przy ustawieniu przełącznika w pozycji „” wykonywane są wyłącznie manualne polecenia przesuwu (np.: GÓRA, STOP, DÓŁ poprzez wciśnięcie przycisku).

Przy ustawieniu przełącznika w pozycji „” wykonywane są automatyczne polecenia przesuwu (np.: Funkcja czasowa, funkcja Astro wieczór itp.)

Kanał

Kanał pilota może zostać zaprogramowany w jednym lub większej ilości odbiorników. Sterowanie odbiornikiem odbywa się poprzez polecenie indywidualne, natomiast sterowanie kilkoma odbiornikami poprzez polecenie grupowe.

Polecenie centralne

W przypadku wyboru wszystkich kanałów na pilocie możliwe jest jednoczesne sterowanie wszystkimi przyporządkowanymi odbiornikami/grupami odbiorników.

Przycisk wyboru kanału

Za pomocą przycisku wyboru kanału można wybrać maksymalnie 5 kanałów. Wybór poszczególnych kanałów sygnalizowany jest poprzez świecenie odpowiednich lampek kontrolnych. Jeżeli wszystkie lampki kontrolne kanałów świecą jednocześnie, możliwe jest zaprogramowanie, wzgl. wydanie polecenia centralnego.



Wskazówka

Zaprogramowany kanał można zapisać w polu opisu pod folią przezroczystą.

Tryb pracy

Na wyświetlaczu wskazywana jest godzina oraz aktualny tryb pracy, np. URLOP.

Instrukcja montażu i obsługi

Przycisk OK

Wciśnięcie przycisku **OK** powoduje zapamiętanie aktualnie wyświetlanych wartości.

Przyciski +/-

Przyciski + oraz - umożliwiają następujące czynności:

- **Menu** -> Zmiana wartości
- Tryb **Auto** -> Podgląd informacji
 - Przycisk + -> Następny automatyczny czas przełączania ▲
 - Przycisk - -> Następny automatyczny czas przełączania ▼
 - Równoczesne przytrzymanie przycisków - oraz OK -> Czas astronomiczny ▼

Przycisk MENU

Wciśnięcie przycisku **MENU** powoduje przejście do przeglądu menu lub do aktualnego trybu pracy.

Aktualnie wyświetlane wartości **nie** zostają zapamiętane.

Przycisk RESET

Wciśnięcie przycisku **RESET** (za pomocą długopisu lub podobnego narzędzia) powoduje przywrócenie TC445-II do ustawień fabrycznych.

Wyjątek: pozycje menu Funkcja, wybór języka i wybór miasta.

Pilot pozostaje zaprogramowany w odbiorniku.



Wskazówka

Gdy urządzenie TC445-II znajduje się w trybie programowania i w czasie dłuższym niż 1 minuta nie zostanie wciśnięty żaden przycisk, zegar sterujący automatycznie przełącza się do trybu pracy.

Menu Godzina/Data

CZAS/DATA

To menu służy do ustawiania godziny i daty.

Menu Program

PROGRAM

Menu Program pozwala na ustawienie dwóch różnych funkcji:

- Astro wieczór (1-5 oraz 6,7)
- Indywidualnie (1-5 oraz 6,7)

ASTRO WIECZÓR

Steruje przesuwem w górę zgodnie z ustawionym czasem przełączenia.
Przesuw w dół odbywa się zgodnie z funkcją Astro.

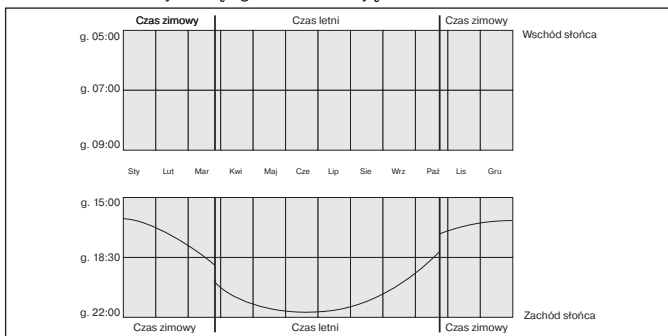

INDYWIDUALNIE

Steruje przesuwem w górę i w dół zgodnie z ustawionymi czasami przełączenia.

BLOKADA

Zapobiega zbyt wczesnemu przesunięciu rolety w dół przez funkcję ASTRO WIECZÓR.

Przykład:

Czas astronomiczny ▼: 17:00

Blokada ▼: 18:00

Roleta **nie** zasunie się przed g. 18:00.

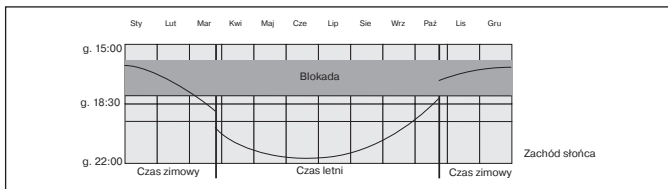

Instrukcja montażu i obsługi

CZAS PRZEŁĄCZANIA

Czasy automatycznego przesuwu w górę i w dół dla rolet i żaluzji we wszystkich zaprogramowanych odbiornikach.

Gdy wyświetlacz wskazuje --:-- (między godziną 23:59 a 00:00) czas przełączenia nie może być ustawiony.

Menu Ustawianie

USTAWIANIE

W menu USTAWIANIE do wyboru pozostają następujące pozycje:

- URLOP
- POZYCJA POŚREDNIA
- WENTYLACJA/OBRÓT
- PROG (POŁOŻENIE KRAŃCOWE, POZYCJA POŚREDNIA, WENTYLACJA/OBRÓT)
- Wybór języka (POLSKI)
- ASTRO PRZESUNIĘCIE ▼
- Wybór miasta (WARSZAWA)
- DŁUGOŚĆ (wyłącznie przy ustawieniu TRYB EKSPERT ON)
- SZEROKOŚĆ (wyłącznie przy ustawieniu TRYB EKSPERT ON)
- STREFA CZASOWA (wyłącznie przy ustawieniu TRYB EKSPERT ON)
- LATO/ZIMA (automatyczna zmiana czasu letniego na czas zimowy)

Aby dokonać ustawień, należy wcisnąć przycisk **OK** dopóki nie zostanie wyświetlona żądana pozycja menu.

URLOP

Funkcja „Urlop” symuluje obecność mieszkańców w domu podczas ich pobytu na urlopie.

Gdy funkcja jest aktywna (ON), roleta / żaluzja przesuwa się o zaprogramowanych porach z pewnym przesunięciem czasowym (maks.+ 30 min.).

POŁOŻENIE KRAŃCOWE

Położenie krańcowe to punkt, w którym znajduje się roleta / żaluzja przesunięta maksymalnie w górę lub w dół.

POZYCJA POŚREDNIA

Pozycja pośrednia to dowolnie wybrana pozycja rolety/żaluzji między górnym a dolnym położeniem krańcowym. Pozycję tę można ustawić z górnej pozycji krańcowej po odpowiednim zaprogramowaniu.

W tym celu należy **dwukrotnie** wcisnąć krótko przycisk **DÓŁ**.

WENTYLACJA/OBRÓT

Pozycja wentylacyjna/obrotowa to dowolnie wybrana pozycja rolety/żaluzji między dolnym a górnym położeniem krańcowym. Za pomocą tej funkcji można przesunąć roletę z dolnego położenia krańcowego do góry na tyle, aby utworzyć szczelinę umożliwiającą wietrzenie. W przypadku żaluzji następuje obrót lameli. W tym celu należy **dwukrotnie** wcisnąć krótko przycisk **GÓRA**.

Wybór języka (POLSKI)

W tym miejscu można określić język obsługi.

ASTRO PRZESUNIĘCIE

Ustawienie Astro przesunięcie umożliwia przesunięcie czasu astronomicznego ▼ (maks. +/- 120 min.).

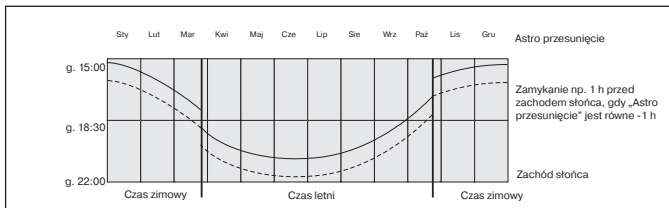

Wybór miasta (WARSZAWA przy ustawieniu języka na POLSKI)

Wybór miasta jest istotny dla funkcji Astro. Należy w tym miejscu wskazać najbliższe położone miasto.

DŁUGOŚĆ/SZEROKOŚĆ/STREFA CZASOWA (wyłącznie przy ustawieniu TRYB EKSPERT ON)

Współrzędne można odczytać np. z atlasu.

LATO/ZIMA

LATO/ZIMA oznacza automatyczną zmianę czasu letniego na czas zimowy. Ustawienie fabryczne ON; zegar sterujący przestawia się automatycznie.

Menu FUNKCJA

Tryb ten przeznaczony jest wyłącznie dla wykwalifikowanego personelu specjalistycznego!

Menu FUNKCJA pozwala na ustawienie następujących funkcji:

- ROLETA/ŻALUZJA (wybór)
- TRYB EKSPERT
- URUCHOMIENIE (wyłącznie wskazanie)

TRYB EKSPERT

Jeżeli wybór miasta (TRYB EKSPERT OFF) wydaje się Państwu zbyt mało precyzyjny, można również wskazać dokładne położenie poprzez podanie współrzędnych geograficznych (TRYB EKSPERT ON).

Programowanie sygnału radiowego

1) Programowanie głównego pilota

a) Przełączenie odbiornika w tryb programowania



Wskazówka

Należy przestrzegać instrukcji obsługi odbiornika.

- Wyłączyć zasilanie odbiornika i włączyć je ponownie po 5 sekundach. lub
- Wcisnąć przycisk programowania lub zdalny wyłącznik odbiornika. Odbiornik przez 3 minuty znajduje się teraz w trybie programowania.

b) Programowanie głównego pilota

W trybie programowania wcisnąć i przytrzymać przycisk programowania do czasu potwierdzenia czynności przez odbiornik.

Czynność programowania została zakończona.

2) Programowanie kolejnych pilotów

- Wcisnąć i przytrzymać przycisk programowania głównego pilota do czasu potwierdzenia czynności przez odbiornik.
- Wcisnąć i przytrzymać przycisk programowania nowego pilota do czasu potwierdzenia czynności przez odbiornik.
- Następnie jeszcze raz nacisnąć przycisk programowania nowego pilota. Odbiornik potwierdza zaprogramowanie pilota.

Maksymalny zasięg sygnału radiowego wynosi 25 m przy i wewnątrz budynku oraz 350 m na otwartej przestrzeni.

Uruchomienie

Pierwsze wciśnięcie przycisku „budzi” zegar. Za pomocą przycisków +/- można następnie wybrać język obsługi i zatwierdzić go przyciskiem **OK**. Zegar pracuje w trybie automatycznym.

Ustawienie fabryczne

CZAS/DATA: aktualny czas CET i data

PROGRAM: ASTRO WIECZÓR ▲ Czasy przełączania Poniedziałek-Piątek (1-5)
▲ g. 7:00,
▼ ASTRO WIECZÓR

Czasy przełączania Sobota, Niedziela (6,7)

▲ g. 8:00,
▼ ASTRO WIECZÓR

USTAWIANIE: URLOP OFF
POŁOŻENIE KRAŃCOWE
LATO/ZIMA ON
Astro przesunięcie ▼ + 15 min.

FUNKCJA: ROLETA



Wskazówka

Wciśnięcie przycisku **RESET** (za pomocą długopisu lub podobnego narzędzia) powoduje przywrócenie TC445-II do ustawień fabrycznych.

Wyjątek: menu Funkcja, wybór języka i wybór miasta.

Pilot pozostaje zaprogramowany w odbiorniku.

Programowanie



Wskazówka

Wszystkie opisane poniżej możliwości programowania odnoszą się w równym stopniu do wszystkich 5 kanałów.

Przegląd menu

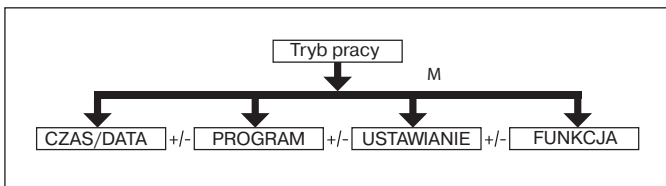

1. Wcisnąć przycisk **MENU** do czasu pojawienia się pozycji CZAS/DATA.
2. Aby wybrać inne pozycje menu, wcisnąć przyciski +/-.
3. Wcisnąć przycisk **MENU**, aby przejść do trybu pracy.

CZAS/DATA (Ustawianie daty i godziny)



1. Wcisnąć przycisk **MENU**, pojawia się pozycja CZAS/DATA.
2. Po wciśnięciu przycisku **OK** następuje przejście do ustawień godziny.
3. Za pomocą przycisków +/- ustawić aktualną godzinę.
4. Po wprowadzeniu godziny potwierdzić ustawienie przyciskiem **OK**.
5. Zgodnie z powyższym opisem należy również ustawić ROK, MIESIĄC i DZIEŃ. Pojawia się CZAS/DATA.
6. Wcisnąć przycisk **MENU**, aby przejść do trybu pracy.

PROGRAM

ASTRO WIECZÓR (Przesuw w górę-> Czas przełączania, Przesuw w dół-> Zachód słońca)

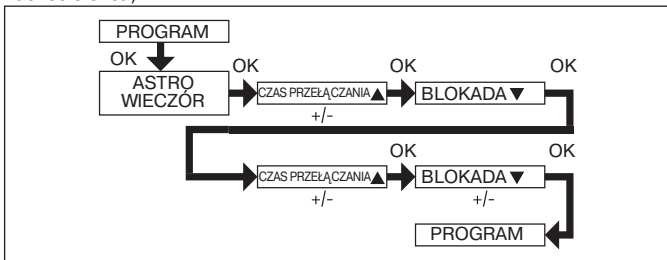

1. Wcisnąć przycisk **MENU**.
2. Aby wybrać menu **PROGRAM**, wcisnąć przycisk + do czasu pojawienia się pozycji **PROGRAM**.
3. Potwierdzić przyciskiem **OK**.
4. Ponownie wcisnąć przycisk + do czasu pojawienia się pozycji **ASTRO WIECZÓR**.
5. Potwierdzić przyciskiem **OK**.
6. Za pomocą przycisków +/- ustawić **CZAS PRZEŁĄCZANIA ▲** dla okresu „Poniedziałek - Piątek” (1-5). Potwierdzić wprowadzone wartości przyciskiem **OK**.
7. Za pomocą przycisków +/- ustawić **BLOKADĘ ▼** dla okresu „Poniedziałek - Piątek” (1-5).
Potwierdzić wprowadzone wartości przyciskiem **OK**.
8. Za pomocą przycisków +/- ustawić **CZAS PRZEŁĄCZANIA ▲** dla okresu „Sobota, Niedziela” (6,7). Potwierdzić wprowadzone wartości przyciskiem **OK**.
9. Za pomocą przycisków +/- ustawić **BLOKADĘ ▼** dla okresu „Sobota, Niedziela” (6,7).
Potwierdzić wprowadzone wartości przyciskiem **OK**. Pojawia się **PROGRAM**.
10. Wcisnąć przycisk **MENU**, aby przejść do trybu pracy.

Instrukcja montażu i obsługi

PROGRAM

INDYWIDUALNIE (Przesuw Góra/Dół -> Czasy przełączania)

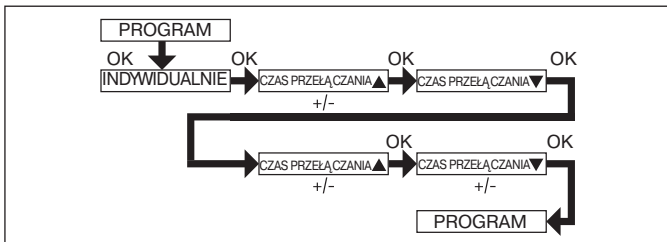

1. Wcisnąć przycisk **MENU**.
2. Aby wybrać menu PROGRAM, wcisnąć przycisk + do czasu pojawienia się pozycji PROGRAM.
3. Potwierdzić przyciskiem **OK**.
4. Ponownie wcisnąć przycisk + do czasu pojawienia się pozycji INDYWIDUALNIE.
5. Potwierdzić przyciskiem **OK**.
6. Za pomocą przycisków +/- ustawić CZAS PRZEŁĄCZANIA ▲ oraz CZAS PRZEŁĄCZANIA ▼ dla okresów „Poniedziałek - Piątek” (1-5) oraz „Sobota, Niedziela” (6,7).
Potwierdzić wprowadzone wartości przyciskiem **OK**.
7. Wcisnąć przycisk **MENU**, aby przejść do trybu pracy.

USTAWIANIE

URLOP (Urlop OFF/ON)

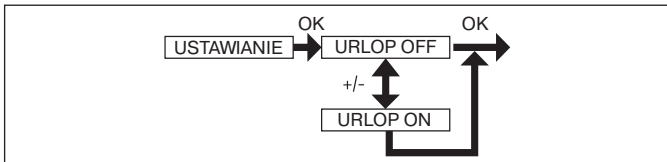

1. Wcisnąć przycisk **MENU**.
2. Aby wybrać menu USTAWIANIE, wcisnąć przycisk + do czasu pojawienia się pozycji USTAWIANIE.
3. Potwierdzić przyciskiem **OK**. Pojawia się URLOP ON/OFF.
4. Za pomocą przycisku +/- można ustawić funkcję URLOP na ON lub OFF.
5. Potwierdzić wybór przyciskiem **OK**.
6. Funkcja URLOP została ustawiona.
7. **Poniżej znajdują Państwo więcej informacji na temat programowania w menu USTAWIANIE.**

USTAWIANIE

POZYCJA POŚREDNIA, WENTYLACJA/OBRÓT, PROG POŁOŻENIE KRAŃCOWE

(Programowanie czasu/położenia)

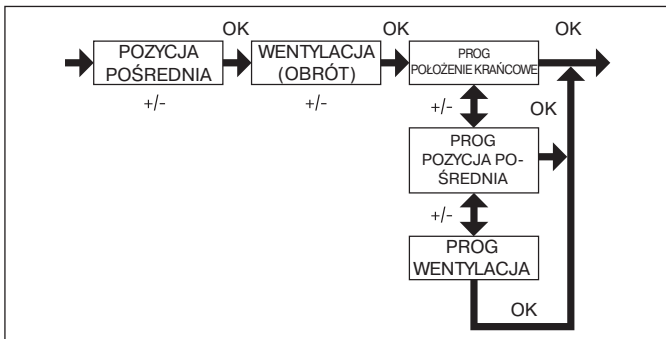

1. Funkcja URLOP została potwierdzona. Pojawia się POZYCJA POŚREDNIA.
2. Za pomocą przycisku +/- można ustawić czas uruchomienia dla POZYCJI POŚREDNIEJ. Należy podać czas uruchomienia w sekundach lub ustawić POZYCJĘ POŚREDNIA za pomocą przycisku GÓRA/DÓŁ z górnego położenia krańcowego.
3. Potwierdzić przyciskiem **OK**. Pojawia się WENTYLACJA/OBRÓT.
4. Za pomocą przycisku +/- można ustawić czas uruchomienia dla trybu WENTYLACJA/OBRÓT. Należy podać czas uruchomienia w sekundach lub ustawić pozycję WENTYLACJA/OBRÓT za pomocą przycisku GÓRA/DÓŁ z dolnego położenia krańcowego.
5. Pozycja menu WENTYLACJA/OBRÓT została potwierdzona. Pojawia się PROG POŁOŻENIE KRAŃCOWE.
6. Za pomocą przycisku +/- można dokonać wyboru opcji PROG POŁOŻENIE KRAŃCOWE, PROG POZYCJA POŚREDNIA oraz PROG WENTYLACJA/OBRÓT.



Wskazówka

Opcje te służą do ustalenia pozycji, do jakiej przesunie się roleta o ustawionym czasie przełączenia.

7. Potwierdzić wybór przyciskiem **OK**.
8. Funkcja PROG POŁOŻENIE KRAŃCOWE została ustawiona.
9. **Poniżej znajdują Państwo więcej informacji na temat programowania w menu USTAWIANIE.**

USTAWIANIE

POLSKI/ASTRO PRZESUNIĘCIE ▼

(Wybór języka, Astro przesunięcie)

Funkcja PROG POŁOŻENIE KRAŃCOWE została potwierdzona. Pojawia się POLSKI.

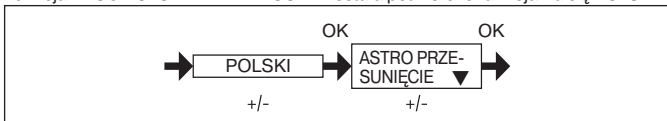

1. Za pomocą przycisku +/- można ustawić odpowiedni język.
2. Potwierdzić wybór języka przyciskiem **OK**.
3. Pojawia się **ASTRO PRZESUNIĘCIE ▼**.
4. Za pomocą przycisku +/- można ustawić odpowiednie Astro przesunięcie ▼ (maks. +/- 120 min.)
5. Potwierdzić przyciskiem **OK**.
6. Funkcja **ASTRO PRZESUNIĘCIE ▼** została ustawiona.
7. **Poniżej znajdują Państwo więcej informacji na temat programowania w menu USTAWIANIE.**

Instrukcja montażu i obsługi

USTAWIANIE

(Wybór miasta, TRYB EKSPERT (DŁUGOŚĆ, SZEROKOŚĆ, STREFA CZASOWA))

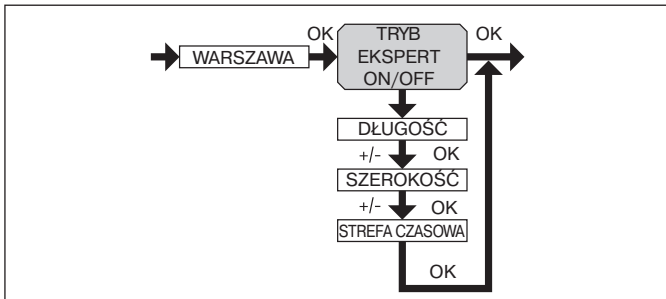

1. Funkcja ASTRO PRZESUNIĘCIE ▼ została potwierdzona. Pojawia się wybór miasta (WARSZAWA).
2. Za pomocą przycisku +/- można wybrać najbliższe położone miasto.
3. Potwierdzić przyciskiem **OK**.



Wskazówka

Te okna dialogowe wyświetlane są jedynie wówczas, gdy w menu „Funkcja” TRYB EKSPERT ustawiony jest na ON.

4. Pojawia się DŁUGOŚĆ. (Gdy konieczne jest dokładniejsze określenie położenia, można podać dokładne współrzędne geograficzne.)
5. Za pomocą przycisku +/- można ustawić odpowiednią DŁUGOŚĆ geograficzną.
6. Potwierdzić przyciskiem **OK**. Pojawia się SZEROKOŚĆ.
7. Za pomocą przycisku +/- można ustawić odpowiednią SZEROKOŚĆ geograficzną.
8. Potwierdzić przyciskiem **OK**. Pojawia się STREFA CZASOWA.
9. Za pomocą przycisku +/- można ustawić odpowiednią STREFĘ CZASOWĄ. Potwierdzić przyciskiem **OK**.
10. Funkcja STREFA CZASOWA została ustawiona.
11. **Poniżej znajdują Państwo więcej informacji na temat programowania w menu USTAWIANIE.**

USTAWIANIE

LATO/ZIMA (Automatyczna zmiana czasu letniego na czas zimowy)

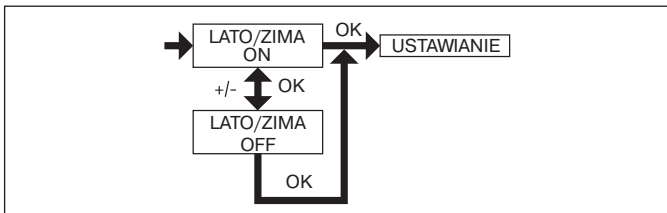

1. Funkcja STREFA CZASOWA została potwierdzona. Pojawia się LATO/ZIMA.
2. Za pomocą przycisku +/- można włączyć lub wyłączyć opcję LATO/ZIMA.
3. Potwierdzić wybór przyciskiem **OK**.
4. Wcisnąć przycisk **MENU**, aby przejść do trybu pracy.

FUNKCJA

ROLETA/ŻALUZJA, URUCHOMIENIE

(Wybór rolety, data pierwszego uruchomienia)

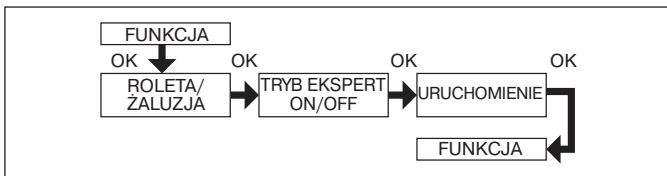

1. Wcisnąć przycisk **MENU**.
2. Aby wybrać menu FUNKCJA, wcisnąć przycisk + do czasu pojawienia się pozycji FUNKCJA.
3. Potwierdzić przyciskiem **OK**. Pojawia się ROLETA/ŻALUZJA.
4. Za pomocą przycisku +/- można dokonać wyboru opcji Roleta/Żaluzja.
5. Potwierdzić przyciskiem **OK**. Pojawia się TRYB EKSPERT OFF/ON.
6. Za pomocą przycisku +/- można wybrać odpowiednie ustawienie.
7. Potwierdzić wybór przyciskiem **OK**. Pojawia się URUCHOMIENIE.
8. Potwierdzić przyciskiem **OK**. Pojawia się FUNKCJA.
9. Wcisnąć przycisk **MENU**, aby przejść do trybu pracy.

Montaż uchwyty naściennego

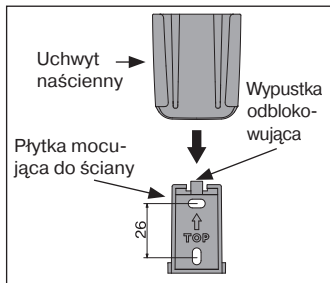

- Przed montażem w wybranym miejscu należy upewnić się, że piloty i odbiorniki działają prawidłowo.
- Zamocować uchwyt na ścianie za pomocą dwóch dołączonych śrub.

Wymiana baterii

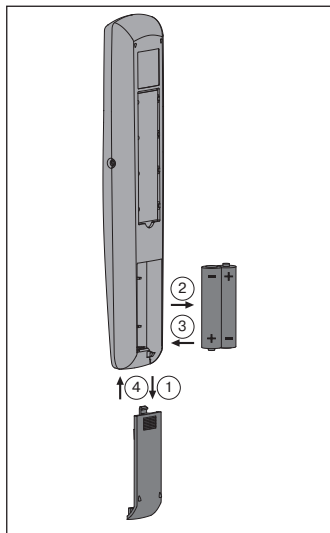

Wskazówka

Baterie należy wymienić w przeciągu minuty, nie wciskając przy tym żadnych przycisków.

1. Otworzyć pokrywkę komory na baterie.
2. Wyjąć baterie.
3. Prawidłowo włożyć nowe baterie.
4. Zamknąć pokrywkę komory na baterie.

Czyszczenie

Urządzenie czyścić wyłącznie wilgotną ściereczką. Nie należy używać w tym celu środków czyszczących, ponieważ mogłyby one uszkodzić tworzywo sztuczne.

Dane techniczne

Napięcie znamionowe	3 V DC
Typ baterii	LR 03 (AAA)
Stopień ochrony	IP 20
Dopuszczalna temperatura otoczenia	-10 do +55 °C
Częstotliwość sygnału radiowego	868,3 MHz

Ogólna deklaracja zgodności

Firma Becker-Antriebe GmbH oświadcza niniejszym, że urządzenie Centronic TimeControl TC445-II jest zgodne z zasadniczymi wymogami oraz innymi istotnymi przepisami dyrektywy R&TTE 1999/5/WE.

Urządzenie przeznaczone jest do użytku w następujących krajach: EU, CH

CE 0682

Co robić, gdy...?

Usterka	Przyczyna	Środki zaradcze
Napęd nie działa.	<ol style="list-style-type: none"> 1. Baterie wyczerpane. 2. Baterie zostały nieprawidłowo włożone. 3. Odbiornik znajduje się poza zasięgiem. 4. Pilot nie został zaprogramowany w odbiorniku. 	<ol style="list-style-type: none"> 1. Włożyć nowe baterie. 2. Prawidłowo włożyć baterie. 3. Zmniejszyć odległość do odbiornika. 4. Zaprogramować pilot.
Na wyświetlaczu pojawia się komunikat BATERIA.	Baterie bliskie wyczerpania.	Włożyć nowe baterie.
Wybrany napęd nie działa.	Wybrano niewłaściwy kanał.	Wybrać właściwy kanał.
Program Astro nie załącza się prawidłowo.	<ol style="list-style-type: none"> 1. Nieprawidłowa data. 2. Ustawiono nieprawidłowe miasto lub nieprawidłowe współrzędne geograficzne. 3. Włączona funkcja „Urlop”. 4. Ustawione „Astro przesunięcie”. 	<ol style="list-style-type: none"> 1. Ustawić prawidłową datę. 2. Ustawić prawidłowe miasto lub dokładne współrzędne geograficzne. 3. Wyłączyć funkcję „Urlop”. 4. Dopasować „Astro przesunięcie”.
TC445-II nie wykonuje ustawionych poleceń przełączania.	Przełącznik znajduje się w trybie manualnym.	Przestawić przełącznik na tryb automatyczny.
TC445-II niedokładnie wykonuje ustawione polecenia przełączania.	Włączona funkcja „Urlop”.	Wyłączyć funkcję „Urlop”.
Roleta nie przesuwają się do położenia krańcowego.	Położenie krańcowe nie zostało ustawione.	Ustawić położenie krańcowe w menu USTAWIENIE PROG POŁOŻENIE KRAŃCOWE.
Po wymianie baterii pilot nie reaguje.	Przerwa w zasilaniu trwała zbyt długo.	Wcisnąć przycisk RESET. Sprawdzić ustawienia.

4034 630 262 0a 11/11



BECKER